

NAKATOMI

一般家庭用

# 取扱説明書

## セラミックヒーター CH-1000(W) / CH-1000(B)

この度は、弊社製品をお買い上げ頂き、誠にありがとうございます。  
ご使用前に必ず取扱説明書をお読みになってからご使用下さい。  
尚、この取扱説明書は大切に保管して下さい。

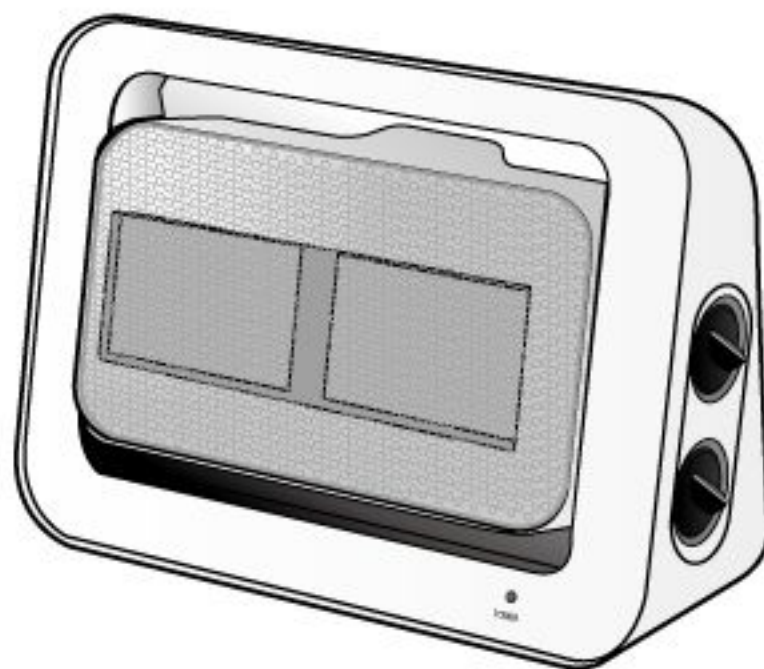





### もくじ

安全上の注意・・・・・・・・・・	1～3	サーモスタット / 安全装置について・・	7
各部のなまえ・・・・・・・・・・	4	お手入れ / 保管方法・・・・・・・・・・	8
仕様・・・・・・・・・・	5	故障かなと思ったら・・・・・・・・・・	9
設置方法・・・・・・・・・・	5	アフターサービスについて・・	10
ご使用方法・・・・・・・・・・	6～7	点検のお願い・・・・・・・・・・	10

- ご使用になる前に安全上の注意事項をよくお読みになり正しくお使いください。
- ここに示した注意事項は、守らないと人身事故や家財の損害に結びつく重大な内容を記載していますので、必ず守ってください。
- お読みになった後は、お使いになる方がいつでも見られる場所に保管してください。

●表示と意味について

表示		表示の意味
	警告	誤った取扱いをすると、人が死亡または重症を負う可能性が想定される内容を示しています。
	注意	誤った取扱いをすると、人が傷害を負ったり、物的損害の発生が想定される内容を示しています。
図記号の例		図記号の意味
	分解禁止	⓪の記号は、 <b>禁止の行為</b> を示します。(してはいけないこと) 具体的な禁止内容は、文章や絵で示します。 左図の場合は「分解禁止」を示しています。
	差し込みプラグを抜く	●の記号は、 <b>行為を強制したり指示</b> する内容を示しています。 具体的な強制内容は、文章や絵で示します。 左図の場合は「差し込みプラグをコンセントから抜く」ことを示しています。

 **警告**

**異常を感じた時は使用しない**

○本体に異常があったり、電源コードや電源プラグが異常に熱くなるときは、使用を直ちに中止してください。そのまま使用すると、発煙・発火・感電・漏電・故障・ケガの恐れがあります。



※すぐにスイッチを切り、差し込みプラグを抜き、お買い上げの販売店へ点検・修理を依頼してください。

**電源は、交流 100V を使用し、定格 15A 以上のコンセントを単独で使用する**

○火災・感電の原因となります。

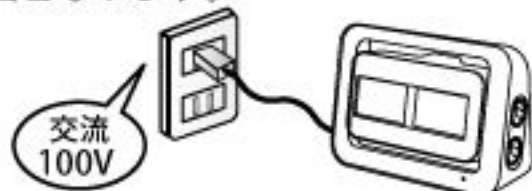

**包装用ポリ袋はお子様手の届かないところに保管する**

○誤って顔にかぶったり、巻きついたりして窒息し、死亡の原因となります。



**幼児や身体の不自由な方には付添なしで使用しない**

○やけどや思わぬ事故の原因になります。次のような方には周囲の方が特にご注意ください。

- ・乳幼児・お年寄り・ご病人・皮膚の弱い方。
- ・身体の不自由な方・ご自分で意思表示ができない方。
- ・疲労の激しい方・深酒をされた方・眠気を誘う薬(睡眠薬・風薬など)を服用された方。



**差し込みプラグのほこりやゴミを定期的にとる**

○湿気などで絶縁不良となり、火災の原因となります。乾いた布等でほこりやゴミを取り除いてください。



**差し込みプラグは根元まで確実に差し込む**

○感電や発熱による火災の原因となります。



# 警告

## ぬれた手で差し込みプラグを抜き差ししない

○感電やケガの原因になります。

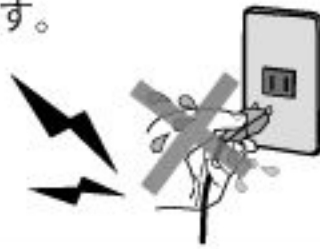

## コードが傷んだときは使用しない

○コードの差し込み口がゆるい、熱い、変形損傷している、コードを動かすと通電したりしなかったりするときは使用しない。

感電、ショート、発火の原因になります。



## コードを乱暴に扱わない

○コードの上に重い物を置かないでください。また、傷つけたり、破損させたり、加工・無理に曲げる、引っ張る等しないでください。火災、感電の原因となります。



## たこ足配線や束ねた状態で使用しない 延長コードを使用しない

○コンセントが異常過熱して発火する恐れがあります。＊結束バンドは必ず外す。



## 分解修理をしない

○当社指定以外の部品の使用やご自身での修理・分解はしないでください。事故の原因になります。



## 長時間同じ部位を暖めない

○就寝するなど、同じ部位に長時間温風が当たらないように注意してください。

低温火傷の恐れがあります。幼児や、泥酔された方など特に注意してください。



## 危険物を置かない

○スプレー缶などの危険物を本体の近くに置かない。熱でスプレー缶の圧力が上がり爆発や火災の原因になります。



## 燃えやすいものの近くで使用しない

○カーテンの近くや電化製品の近く、押し入れや机の下など狭い場所で使用しないでください。火災の原因になります。



## ピンや針金など異物を入れない

○感電やケガ、故障の原因になります。



## 本体を水、その他の液で濡らさない

○本体を丸洗いしたり、水や油をつけたりしないでください。水滴の付着や、結露により絶縁劣化の危険があり感電の恐れがあります。

万一濡れた場合は使用を中止し、お買い上げの販売店の点検を受けてください。



## 不安定な場所に置かない

○ベッドの上など柔らかい場所や不安定な場所に、置かないでください。

倒れたり、吸気口、温風出口が塞がれケガや火災の原因になります。

○幼児の近くに置かない。



## 衣類・紙などでふさがない

○布団や毛布、衣類などで本体やコードを覆わないでください。

過熱や火災の原因となります。





## 警告

### 就寝中は使用しない



○寝具などがふれると火災の原因になります。



### 乾燥等、他の用途に使用しない



○過熱して発火の恐れがあります。



## 注意

### 外出する際や、使用しないときは電源を切り差し込みプラグを抜く

○けがややけど・絶縁劣化による感電・漏電・火災の原因となります。



### 必ず差し込みプラグを持って抜く

○感電やショートして発火することがあります。



### 移動や持ち運びは取っ手を持つ

○落下するとケガの原因になります。  
○電源コードを引っ張って移動させないでください。



### お手入れは本体が冷めてから行う

○必ず電源を「切」にし、差し込みプラグを抜いて、本体が冷めた状態で行ってください。感電、ケガの原因になります。



### 転倒 OFF スイッチをテープなどで固定して使用しない

○火災の原因になります。



転倒 OFF スイッチ



本体底面

### 高温部にふれない

○使用中、使用後しばらくは、温風吹き出し口が熱くなっています。手や顔を近づけたり、触れないようにご注意ください。

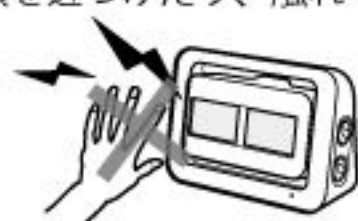

### 必ずフィルターをつけて運転をする

○吸気フィルターを外したまま使用すると内部にほこりが入り故障の原因になります。



### フィルターカバーを塞いで使用しない

○過負荷による発火、故障の原因になります。



### 掃除用、整髪用、殺虫剤などのスプレーを吹きかけない

○火災の原因になります。



### 犬やねこなどペットの暖房用には使用しない

○ペットが歯や爪で電源コードや本体を傷めると、火災の原因となります。



### 業務用には使用しない

○本製品は一般家庭用です。絶対に業務用には使用しないでください。本製品に無理な負担がかかり、火災や事故、故障の原因になります。



### 直射日光が当たる場所や暖房器具の上や近くに置かない

○故障の原因になります。



### 浴室や屋外では使用しない

○高温・多湿・水のかかる場所では使用しないでください。感電やショート、発火、ケガ、故障の原因になります。



### 強い衝撃を与えない

○落としたり、ぶついたりして強い衝撃を与えないでください。感電・故障・破損によるケガの原因になります。



## 各部のなまえ

### 本体表側

取っ手

温風吹き出し口

電源ランプ

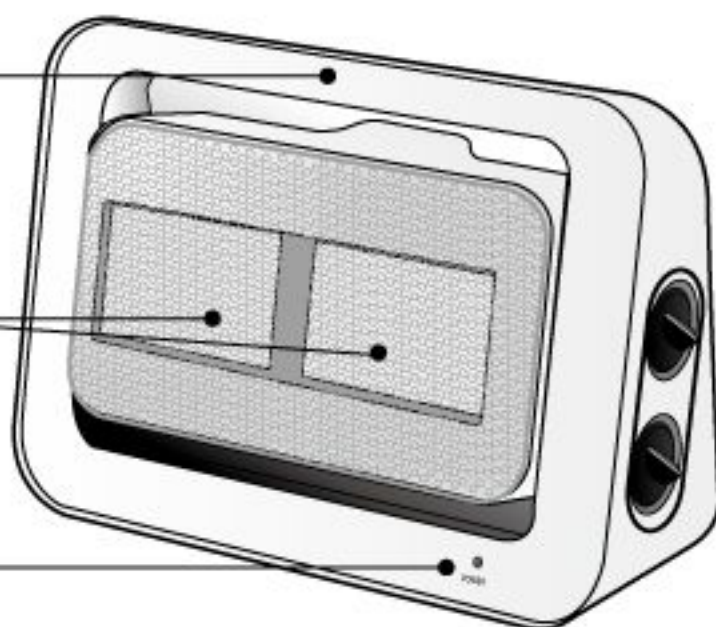

### 本体横側



サーモスタットつまみ

自動温度調整器

(7ページ)

電源 / 運転切り替えつまみ

切 / 送風 / 500W / 1000W の  
設定を行います

### 本体底面



転倒 OFF スイッチ

本体が浮いたり、転倒した場合  
運転を停止します。

### 本体裏側

フィルターカバー

角度つまみ

吸気口

フィルター

電源コード / 差し込みプラグ

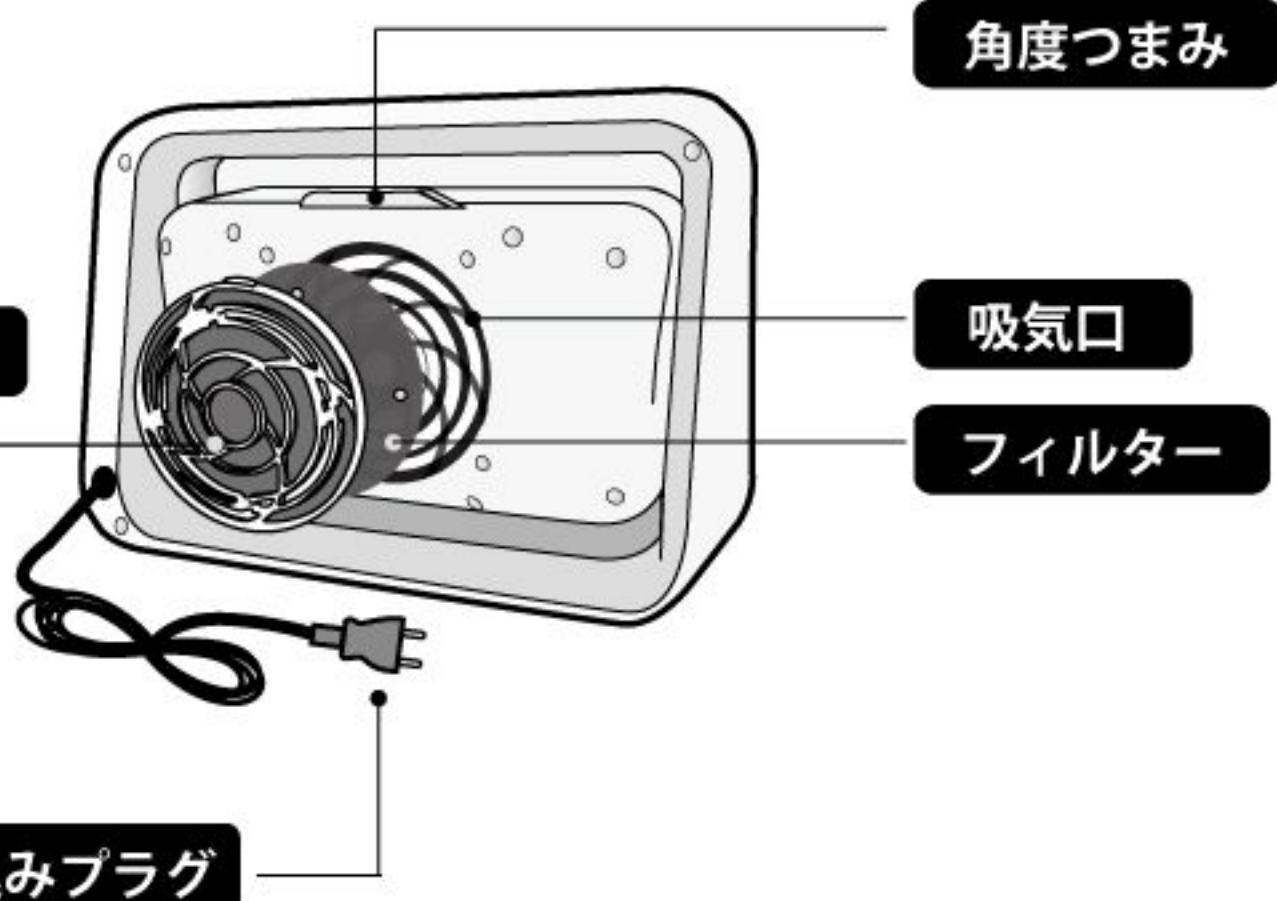

## 仕様

電 源	100V	50/60Hz
電 流	強：10A	弱：5A
消費電力	強：1000W	弱：500W
安全装置	温度過昇防止装置 転倒時 OFF 機能	
電源コード長さ	約 2m	
外形寸法	(W)380×(D)130×(H)255mm	
質 量	約 2.4Kg	

## 設置方法

### ⚠ 警告

- 燃えやすいもの（カーテン、紙、衣類など）の近くでは使用しないでください。
- 不安定な場所（ベッドの上や毛布の上、高いところ、毛足の長いジュータンの上など）に設置しないでください。転倒 OFF スイッチが働いて電源が入らなかったり、本体が転倒してけがや火災の原因になります。
- 電化製品の近くや上に置かないでください。
- 棚の奥、押し入れ、机の下など極端に狭い場所には設置しないでください。
- 水のかかる恐れがある場所、湿気の多いところ、ホコリの多いところ、油の付くところ、屋外では使用しないでください。
- 電源コードの上に物を置かないでください。また通路に電源コードがこないようにしてください。
- 壁やふすまなどに向けて使用しないでください。
- 机の下や周囲を囲まれた場所や他の熱源に近づけて使用しないでください。
- 熱に弱い物の上に置かないでください。

### ◆平らで安定した場所に設置してください。

- ・下図のように、上方、左右には十分なスペースを確保してください。

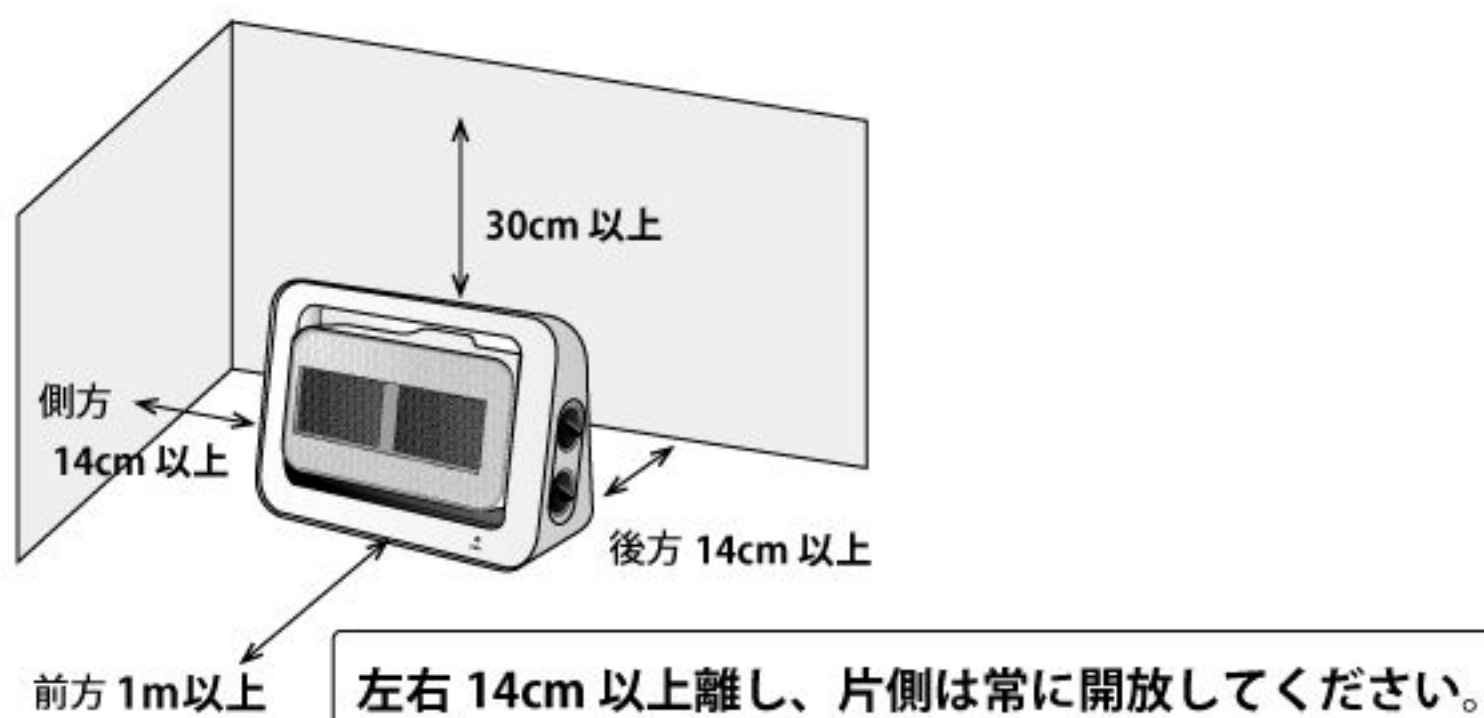



# ご使用方法

## ⚠️ ご使用上の注意

- お子様やお年寄り、ご病人、自分でスイッチの操作ができない方が使用される場合は特に注意してください。
- 無人で使用しないでください。寝るとき、外出するとき、使用しないときなどその場を離れるときは必ず電源を切ってプラグを抜いてください。
- 本体の上に足をのせたり、腰かけたりしないでください。本体が倒れ危険です。
- 電源は、交流 100V を使用してください。コンセント・配線器具の定格を超える使い方はしないでください。また、延長コードやたこ足配線などで、定格を超える使い方をすると異常発熱の原因になり大変危険です。
- コンセントの差し込みがゆるい、また電源コードや差し込みプラグが傷んでいる場合は使用しないでください。発火・発煙の原因になります。
- ときどき換気をしてください。
- 電源コードを束ねて使用しないでください。
- フィルター及びフィルターカバーは必ず取り付けてご使用ください。外したままご使用すると本体内部にほこりが入り故障の原因になります。
- 本体を移動する場合は、必ず電源を切り、本体が冷めた状態で静かに運んでください。

## 1 差し込みプラグをコンセントに差し込む。

- ・運転切り替えつまみが「切」になっていることを確認してから、差し込みプラグをコンセントに根元まで確実に差し込んでください。

注意：就寝中のご使用は絶対にしないでください。発火や火災の原因になります。



- ：洗面台、学習機のコンセント、延長コードなどは容量不足により、感電やコンセント部が異常発熱する場合がありますので、使用しないでください。
- ：電源コードを踏んだり、物を載せたりしないでください。
- ：停電の際は、電源を切り、差し込みプラグを抜いてください。



## 2 風向き角度を調整する。

- ・角度が2段階に調節できます。

注意：運転中は温風吹き出し口が大変熱くなっているため、風向き角度を変更しないでください。

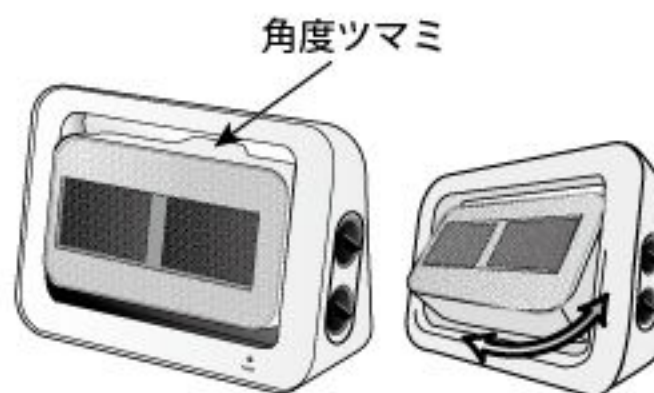

## 3 運転切り替えつまみを回して、お好みの運転に合わせる。

- ・「切」の位置では運転は停止しています。
- 送風・500W（弱）1000W（強）の切り替えによりお好みの運転をお選びください。
- ※送風時は、温風は出ません。またサーモスタットの調節はできません。

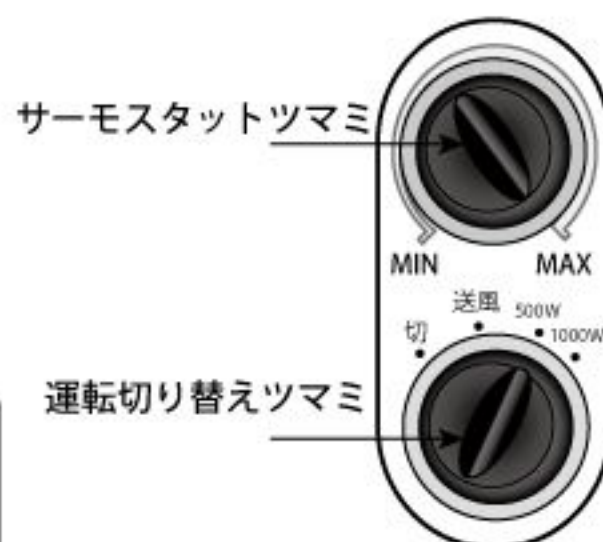

注意：はじめてご使用になるときは、多少においや煙がでることがありますが、故障や異常ではありません。ご使用とともに、無くなりますのでそのままご使用ください。においや煙が気になる場合は窓などを開けるなどして換気を行ってください。換気しても臭いがおさまらない場合は使用を中止し、お買い上げの販売店にご相談ください。





## 4 サーマスタットつまみを回し、 温度を調節する。

- ・ MIN (弱) から MAX (強) の間でつまみを回し、お好みの室温に調整してください。
- ・ このとき、吹き出し口の温度は変動しませんが、周辺の温度によってサーモスタットが働き、ON と OFF を繰り返します。

サーモスタットつまみ



注意：サーモスタットが働いて加熱を停止しているときは、吹き出し口から温風は出ませんが、通電はされており、電源ランプは点いています。電源の切り忘れにご注意ください。

## 5 使用後は、運転切り替えつまみを切り コンセントから差し込みプラグを抜く

- ・ 運転切り替えつまみを「切」にすると、電源ランプが消えます。「切」にした後、差し込みプラグをコンセントから抜いてください。

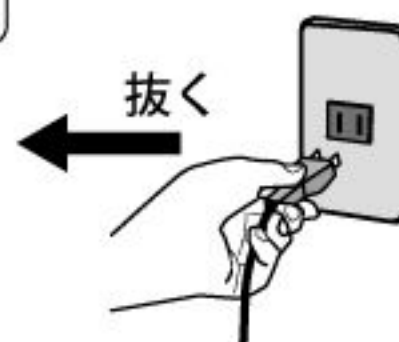

### ⚠️ ご使用後の注意

- 就寝中や使用しないとき、外出するときなどその場を離れるときは、必ず電源を切り、差し込みプラグをコンセントから抜いてください。やけどやけが、絶縁劣化による感電、発火、漏電火災の原因となります。
- 使用後しばらくは温風吹き出し口が熱くなっておりますので、ご注意ください。

## サーモスタット (自動温度調整器) について

- ◆ サーマスタットは、設定された温度より周辺温度が高い場合自動的に停止し、周辺温度が低い場合に自動的に加熱し、ON/OFF を繰り返します。  
※ サーマスタットが働いて、加熱を停止しているときは温風は出ませんが、電源ランプは点灯し、通電しています。ご使用にならないときは、必ず、電源を切り、差し込みプラグをコンセントから抜いてください。
- ◆ サーマスタットは本体内部で室温を検知しています。そのためお部屋の広さや設置状態により、運転状態と暖かさが一致しないことがあります。その場合はサーモスタットつまみをまわして、温度を調整してください。

## 安全装置について

### ● 温度過昇防止装置が働いた場合

温度過昇防止装置が働くと、電源ランプが<sup>※</sup>消灯します。その場合は、運転切り替えつまみを「切」にして差し込みプラグをコンセントから抜き、本体を十分にさましてください。下記の点検をした後、運転を再開させてください。

- ・ フィルターが詰まっていないか。
- ・ 吸気口が塞がれていないか。
- ・ 温風吹き出し口付近に障害物がないか。
- ・ 机や押し入れなど狭く囲まれた場所で使用していないか。

※このとき、サーモスタットつまみを MIN 側に回すと電源ランプがつきますが、ファンが回らず温風が止まった状態になっていますので、必ず原因を取り除き本体をさましてから再運転してください。

### ● 転倒 OFF 機能について

- ◆ 本体が浮いたり、万一、倒れた場合に転倒 OFF 機能が働き、運転を停止します。その場合は、本体を点検後、平らで安定した場所に置くと運転を再開します。



## お手入れの方法

### 警告

- お手入れ時は必ず電源を「切」にし、差し込みプラグをコンセントから抜いてください。
- お手入れの際は本体、本体内部を濡らさないように注意してください。感電や火災の恐れがあります。丸洗いはしない。
- シンナー・ベンジンなどの揮発性の溶剤は使用しないでください。
- フィルターカバー及びフィルターは必ず取り付けて使用してください。故障の原因になります。
- シーズンの初めにご使用になるときは、必ず清掃し、安全点検を行ってください。

### フィルター（1週間に1回程度）

1. フィルターカバーのツマミを引いて、フィルターカバーを外します。
2. フィルターを外し、ほこりやゴミを取り除いてください。
3. お掃除が終わりましたら、フィルターの4か所の穴をフックに合わせてはめ、本体に取り付けてください。  
※フィルターのフック部にフィルターを確実にはめてください。

フィルターカバー



フック4か所

フィルター

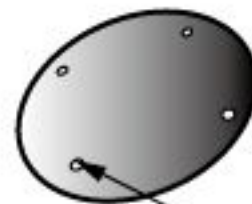

穴4か所

- ・フィルターがつまると暖房能力が低下したり、故障の原因になります。こまめにお手入れしてください。
- ・フィルターを熱湯で洗ったり、直火にあてて乾かさないでください。

### 本体

- ◆ 電源を「切」りにし、差し込みプラグを抜いて、本体が冷めた状態で、柔らかい布で汚れをふき取ってください。汚れがひどいときは薄めた中性洗剤を布に含ませ、硬く絞ってふいてください。そのあと乾拭きしてください。



シンナー・ベンジン・磨き粉・たわし・化学雑巾類は使用しないでください。製品の変質や劣化による故障や破損、けがや事故の原因になる場合があります。

### 保管方法

- ◆ お手入れの後、よく乾燥させてから、ホコリが入らないように箱等に入れ、湿気の少ない場所に保管してください。

高温多湿でない場所、幼児の手の届かないところに保管してください。

## 故障かなと思ったら

症 状	原 因	対 策
電源が入らない	差し込みプラグがコンセントに差し込まれていない。	運転切り替えツマミを「切」にし、コンセントを差し込みプラグを差し込んでください。運転切り替えツマミを回してください。
	温度過昇防止装置が働いている	運転切り替えツマミを「切」にし、差し込みプラグ抜く。フィルターの清掃をするなど、原因を取り除き、本体を十分冷やしてから運転を再開する。  (7ページ)
	本体の故障	お買い上げの販売店に相談する。
	ブレーカーが落ちている ブレーカーが「切」になっている	原因を調べて復旧する ブレーカーを「入」にする。
	製品の置き方が不安定になっている	転倒 OFF スイッチが働いています。 平らな安定した場所に設置してください。
焦げ臭い	お買い上げ後初めての使用	発熱体に付着している油やほこりが焼けている。(故障ではありません) 換気をして異臭がおさまらない場合は販売店にご相談ください。
	本体に何かをかぶせている	物をかぶせたり、何かを貼ったりしない。
	本体の近くに物を置いている 本体を壁に向けている	ヒーターの周りに物を置いたり、壁に向けたりしない。
	発熱体の寿命、機械の故障	お買い上げの販売店に相談する。
暖まらない	電源が入っていない	電源を確認する。
	室温設定が低い	サーモスタットを MAX 側へ回す。
	発熱体の寿命、機械の故障	お買い上げの販売店に相談する。
	フィルターが目詰まりしている	フィルターの清掃をする。
電源プラグ/コードが熱い	プラグ、コードの異常	お買い上げの販売店に相談する。
	延長コードを使用している たこ足配線をしている コードを束ねて使用している	定格 15A 以上のコンセントを単独で使用する コードを束ねて使用しない
	コンセントの異常	電気工事店に点検依頼する。



## アフターサービスについて

(よくお読みください)

1. 保証書の内容のご確認と保管について  
この製品には保証書がついています。保証書はお買上の販売店にて販売店名・お買い上げ日などの記入をご確認の上、内容をよくお読みのうえ大切に保管してください。
2. 保証期間はお買い上げの日から1年間です。  
保証期間中でも有料になることがありますので、保証書をよくお読みください。
3. 保証期間後の修理を依頼される時  
お買い上げの販売店にご相談ください。修理によって機能が維持できる場合は、お客様のご要望により有料修理させていただきます。
4. ご使用中に普段と変わった状態になりましたら、ただちにご使用を中止して、お買い上げの販売店に点検・修理をご依頼ください。
5. アフターサービスについてわからないことは・・・  
上記の内容についての詳細・贈答・転居の場合など、その他製品に関するお問い合わせ、ご質問がございましたら、お買い上げの販売店までお問い合わせください。

### ●「お客様相談窓口における個人情報のお取り扱いについて」

お客様の個人情報や相談内容を、ご相談への対応や修理、その他確認などのために利用し、その記録を残すことがあります。また、個人情報を適切に管理し、修理業務等を委託する場合や正当な理由がある場合を除き、第三者に開示、提供しません。お問い合わせは、お客様相談窓口にご連絡ください。

## 点検のお願い

安全にご使用いただくために、日ごろから点検を行ってください

### ■こんな症状はありませんか

- ・電源スイッチを入れても動かなかったり、電源ランプがついたりつかかなかたりする。
- ・電源コードを動かすと通電したりしななかつたりする。
- ・電源コードが傷んでいる。
- ・電源プラグや電源コードが異常に熱い。
- ・本体が異常に熱かつたり、焦げ臭いにおいがする
- ・運転中に異音がしたり、振動がする。
- ・その他の異常がある。

### 直ちに使用を中止する

故障や事故防止のため、電源スイッチを切り差し込みプラグを抜いて、販売店または弊社お客様相談窓口へ点検・修理をご相談ください。

- シーズンの初めにご使用になるときは、必ず清掃し、安全点検を行ってください。
- 長期間経過したものは、ご使用上支障がなくても安全のため、シーズン前に販売店に定期的に点検を依頼してください。点検費用に関しましては販売店にご相談ください。

## 株式会社 ナカトミ

〒382-0836 長野県上高井郡高山村  
大字高井 6445 番地 2

●商品についてのお問い合わせは「お客様相談窓口」までご連絡ください。  
受付時間 10:00～12:00 13:00～17:00 (土・日・祝日を除く)

お客様相談窓口 TEL.026-245-3105 FAX.026-248-7101

商品紹介や取扱説明書のダウンロード等⇒HP:<http://www.nakatomi-sangyo.com>

※商品の外観や仕様等は改良等のため予告なく変更されることがあります。

## 株式会社 ナカトミ

〒382-0836 長野県上高井郡高山村  
大字高井 6445 番地 2

●商品についてのお問い合わせは「お客様相談窓口」までご連絡ください。  
受付時間 10:00～12:00 13:00～17:00 (土・日・祝日を除く)

**お客様相談窓口 TEL.026-245-3105 FAX.026-248-7101**

商品紹介や取扱説明書のダウンロード等⇒HP:<http://www.nakatomi-sangyo.com>

※商品の外観や仕様等は改良等のため予告なく変更されることがあります。

2012.07