

NAKATOMI

HIGH PRESSURE WASHER

高压洗浄機

NPW-650L

取扱説明書

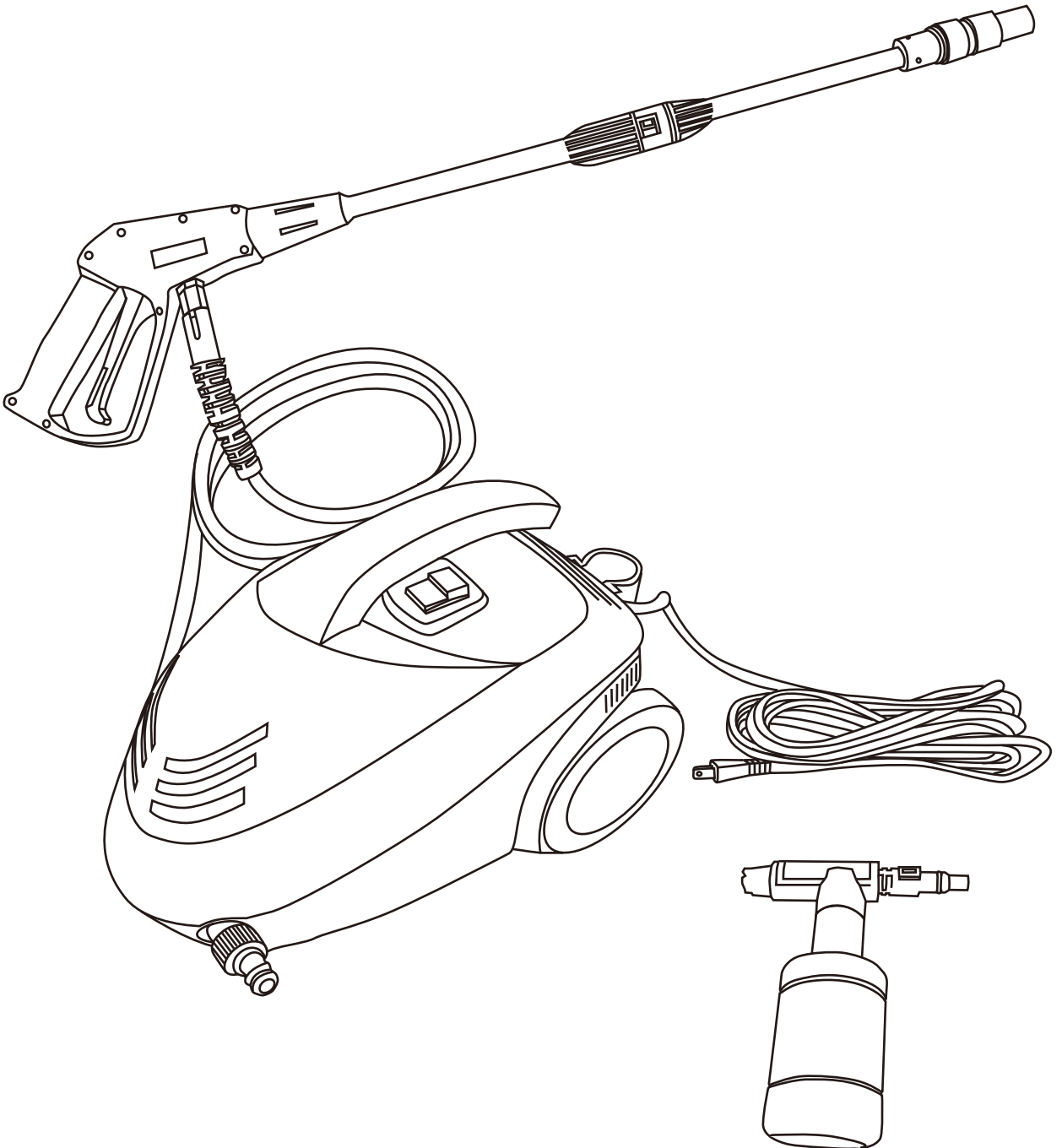

このたびは、弊社「高压洗浄機」をお買い上げ頂きまして誠にありがとうございます。
ご使用前には必ず取扱説明書をお読みください。なお、取扱説明書は、大切に保管してください。

【安全上のご注意】

- ◆ご使用になる前に安全上のご注意を良くお読みになり正しくお使いください。
- ◆ここに示した注意事項は、守らないと、人身事故や物的損害、火災に結びつく重大な内容を記載しています。
- ◆読み終わったあとは、お使いになる方がいつでも見られる場所に保管してください。

【表示と意味】



警告

使用を間違った場合に、人が死亡、または、重傷を負う危険、物的損害、火災の危険性が想定される内容を表記しています。



注意

使用を間違った場合に人が傷害を負う危険性、物的損害の発生が想定される内容を表記しています。

※△注意の欄に記載した事項でも、状況によっては重大な事故に結びつく危険性があります。安全にご使用していただくために、いずれの注意も必ずお守りください。

※取扱上の危険についてすべての状況を予測することはできません。ここに記載した、注意事項以外にも十分な配慮をしてご使用ください。

図記号の例		意 味
	禁 止	行為の禁止を示します。
	強 制	行為を強制・指示する内容を示します。
	注 意	注意を促す内容を示します。

警告

・人や動物にノズルを向けないでください。また、高圧噴射中、手などの体の一部が噴射水に触れないよう十分注意してください。ケガの原因となります。



・延長コードを使用する際には、接続部が地面に付かないようにしてください。接続部分に水がかかりますと、ショートや漏電の原因となります。



・ガソリン等の揮発性の高い油を絶対に近づけないでください。火災・爆発の危険があります。













・改造・分解は絶対にしないでください。分解・改造を行った時点で、一切の保障の対象外とさせていただきます。また、分解・改造を原因とする事故・損害などに対して当社は一切の責任を負いかねます。





・商品の運送途中の衝撃により、商品が破損したり、取付部品が外れたり曲がったりする場合がありますので、ご使用前に必ず確認して、正規の状態でご使用くださいますようお願いいたします。



 **警告**

<ul style="list-style-type: none">差し込みプラグを電源に差し込む前には、必ずスイッチが切れていることを確認し、使用後及び停電の際には必ずスイッチを切り、差し込みプラグを抜くように心がけてください。	
<ul style="list-style-type: none">整備点検・部品交換の際には、必ず電源を切り、差し込みプラグを抜いてから作業を行ってください。	
<ul style="list-style-type: none">ご使用前には、各部品のネジ類がしっかりと締め付けられていることを確認してください。	
<ul style="list-style-type: none">運転中、機械の調子が悪かったり、異常に気がついたときには、直ちに使用を中止し、お買い求めの販売店へご相談ください。	
<ul style="list-style-type: none">本機を移動させる際には、高圧ホースまたは給水ホースを引っ張って移動させないでください。	
<ul style="list-style-type: none">電圧は、銘板の表示と一致しているかを必ず確認してください。本機は100V用ですのでそれ以外の電圧では使用しないでください。	
<ul style="list-style-type: none">電源コードを水・尖った物等に近づけないでください。また、電源コードは常に良好な状態に維持してください。	
<ul style="list-style-type: none">電源コードが破損している場合には使用を中止し、お買い求めの販売店へご相談ください。電源コードが破損したまま使用しますと感電・ショートの原因となります。	
<ul style="list-style-type: none">樹木・外壁・陶器等、壊れやすい物に噴射水を向けるときは、距離を十分とる等、注意してご使用ください。	
<ul style="list-style-type: none">周辺温度が0℃以下の場所では使用しないでください。水が凍結し、破損の原因となります。	

 **注意**

<ul style="list-style-type: none">延長コードを使用する際には、屋外に合ったものをご使用ください。また、屋外で使用する場合は、本体やコードに雨や水等がかからないよう注意してご使用ください。使用後は必ず屋内で保管してください。	
<ul style="list-style-type: none">部品は必ず取扱説明書に記載されているものをご使用ください。	
<ul style="list-style-type: none">作業中、水がかかることがありますので、濡れても良い服装でご使用ください。	

【セット内容】※大きさは実寸比と異なります。

- | | | | | | |
|---------------------------|----|-----------|----|------------------------|----|
| ① 高圧洗浄機本体 | 1台 | ② 洗剤タンク | 1本 | ③ 給水ホース (5 m) | 1本 |
| ④ 高圧ホース (5 m) | 1本 | ⑤ ノズル | 1個 | ⑥ バレル | 1本 |
| ⑦ ガン | 1個 | ⑧ 蛇口用コネクタ | 1個 | ⑨ コネクタ用Oリング(大) (予備) 4個 | |
| ⑩ バレル・ノズル用Oリング(小) (予備) 4個 | | ⑪ スパナ | 1本 | ⑫ ピン (ノズル掃除用) 1本 | |
| ⑬ ワンタッチコネクタ | 2個 | ⑭ 給水口コネクタ | 1個 | | |
| 取扱説明書 (本書) | 1冊 | 保証書 | 1枚 | | |

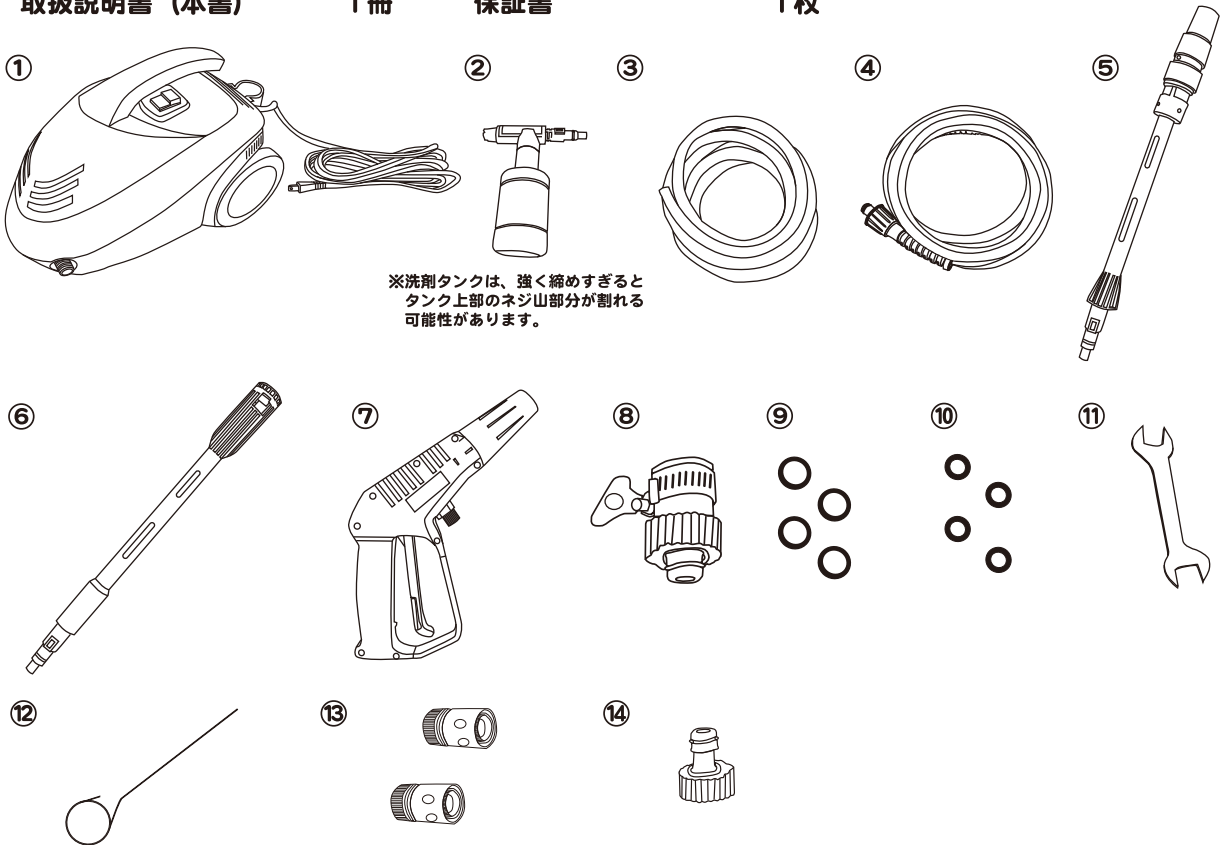

【仕様】

電 源	単相・交流 100V 50/60Hz
定 格 電 流	10.3A
消 費 電 力	1000W
最大吐出圧力	5.5MPa
最大吐出水量	5L/min
許 容 水 温	40℃以下
本 体 寸 法	W400mm×D200mm×H270mm
質 量	約4.5kg
電源コード長さ	約5m
絶 縁 構 造	二重絶縁 □

※商品の外観・仕様等は改良等のため予告なく変更されることがあります。

【各部名称】

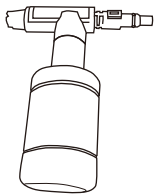
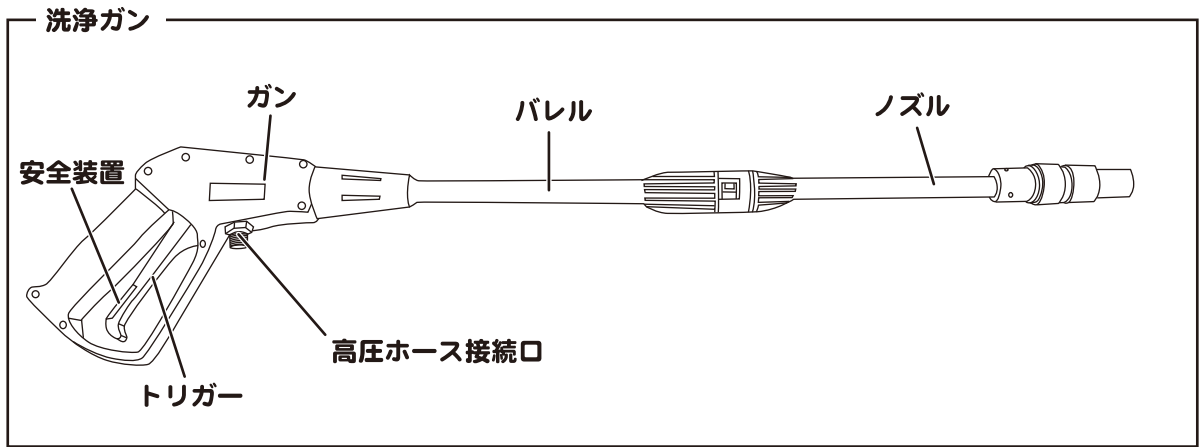
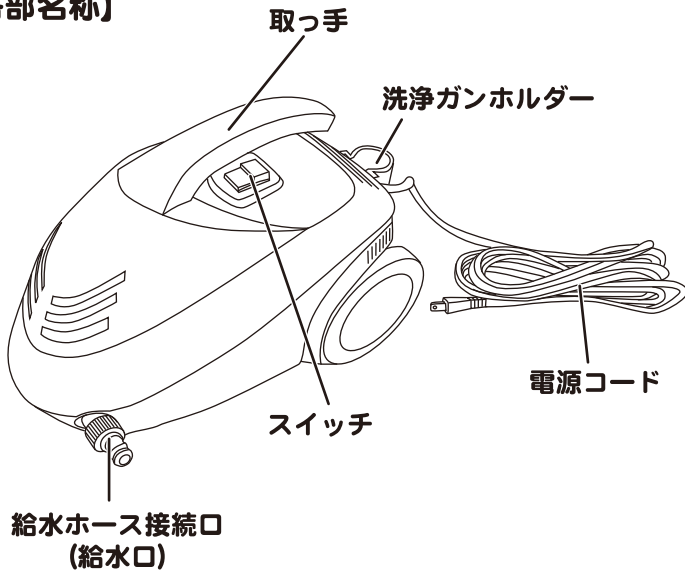

蛇口用コネクタバンド

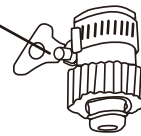

【組立方法】

- ① 本体の高圧ホース接続口のキャップを外し、高圧ホースを時計方向に回して取り付けます。ゆるまないようにしっかりと固定してください。
 ※高圧ホースは水漏れがおきないようにしっかりと固定されるため、取り外す際、外しづらいことがあります。ケガをしないよう十分ご注意ください。
 ※高圧ホースと本体の接続がきつい場合は、水または洗剤溶液で濡らすと接続しやすくなります。
- ② ホースにワンタッチコネクタのリングを通し、ワンタッチコネクタ本体に深く差し込みます。
 ※ワンタッチコネクタは、給水ホースの両側に取り付けてください。
- ③ 本体の給水ホース接続口のキャップを外し、給水コネクタを時計方向に回して取り付けます。
 ※キャップを外す際に、フィルターを落とさないよう気をつけてください。
- ④ 給水ホースのワンタッチコネクタを、本体の給水ホース接続口に「カチッ」と音がするまで水平に差し込みます。
 ※確実に差し込んでください。
- ⑤ 蛇口に蛇口用コネクタを差し込み、コネクタバンドをしっかりと締めます。
 蛇口用コネクタの取付が終わったら、給水ホースに取り付けたワンタッチコネクタを「カチッ」と音がするまで水平に差し込みます。
 ※確実に差し込んでください。

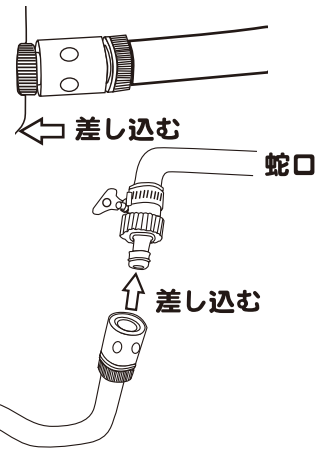
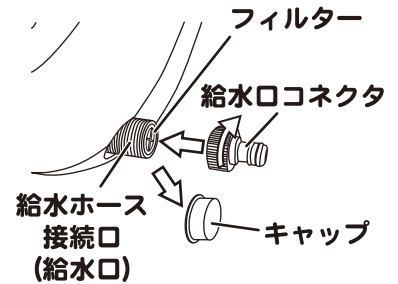
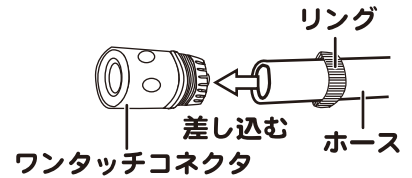
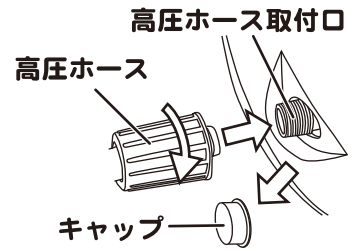

- ⑤ 洗淨ガンを組み立てます。ガンの接続部にバレルの接続部を押し込みながら差し込み、止まるまで時計方向に回します。回し終わってから手を離すと、バレルが少し持ち上がって固定されます。同じようにしてバレルにノズルを押し込みながら差し込み、止まるまで時計方向に回します。回し終わってから手を離すと、ノズルが少し持ち上がって固定されます。

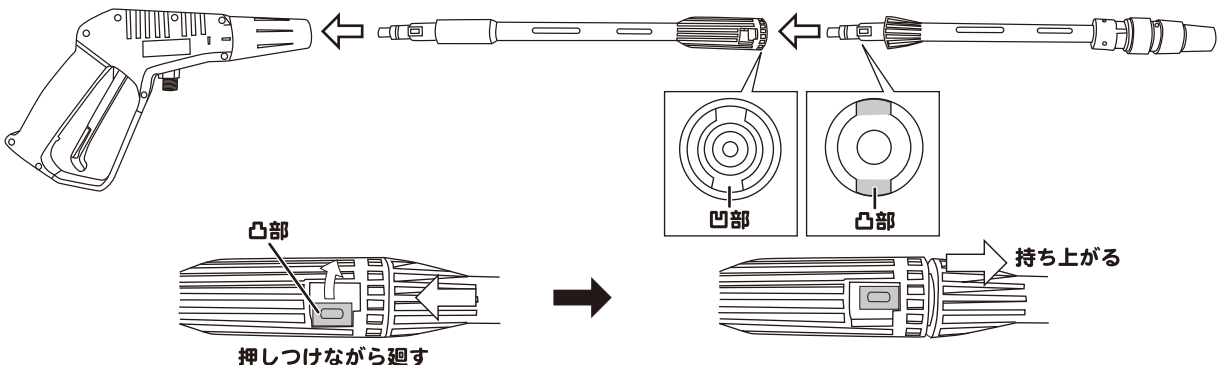

- ⑥ガンに高圧ホースを取り付けます。
時計方向に回すと締まり、反時計方向に回すとゆるみます。付属のスパナを使用して、しっかりと締め付けてください。

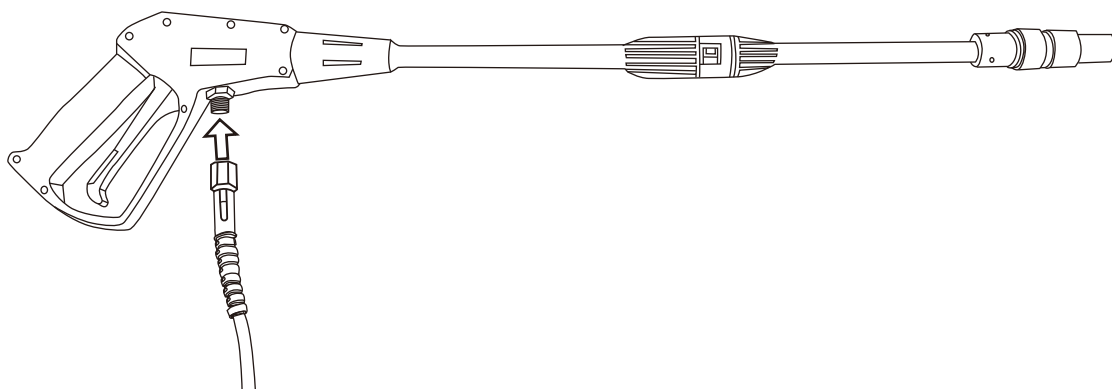

【使用方法】

※冬期にご使用になった後は、内部の水が凍結し破損する場合がありますので、本体・ホース等の水を抜き、凍結しないところに保管するようにしてください。

- ①電源スイッチがOFFになっていることを確認してから電源プラグを差し込みます。



- ②水道の蛇口を開き、給水ホース内に水を通します。このとき給水ホース接続部から水が漏れる場合があります。その際は、ワンタッチコネクタがしっかり接続されているかを確認し、蛇口のハンドルを捻って水量を減らすなどして調整してください（蛇口を全開にしても吐出量の最大値は5 L/minですので、水量を調整してご使用ください。）それから電源スイッチをONにして、ガンのトリガーを引きます。

※使用する際には、人や動物等が近くにいないことを確認してから使用してください。

- ③ノズルから高圧水が噴射されたら、一度トリガーから手を離して噴射を停止させ、モーターが停止することを確認します。モーターが停止しない場合には速やかに使用を止め、お買い求めの販売店へご相談ください。

- ④ノズルの先端を反時計方向に回すとスポット、時計方向に回すと拡散になります。
 スポットは、頑固な汚れや、手が届かない場所等の汚れを落とすのに適しています。
 拡散は、樹木への散水や、壊れやすい物の洗浄等に適しています。
 ※ノズルから対象物までの距離は常に調整してご使用ください。

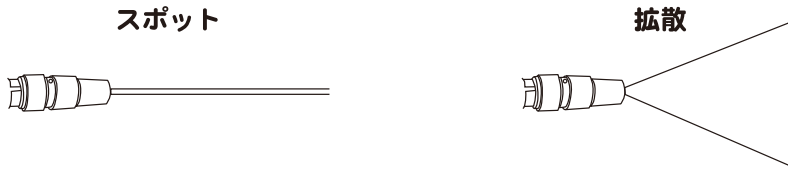

- ⑤使用終了時は水道の水を止め、電源スイッチを切り、電源プラグを抜いてから、蛇口と本体から給水ホースを外し、給水ホース内の水を抜きます。このとき、水がかかる場合がありますので、気をつけて給水ホースを外してください。
- ⑥まず、トリガーを引き高圧ホース内の水と圧力を抜きます。この作業が不十分なときは、本体から高圧ホースを外すときに水が噴き出す場合がありますので、気をつけて高圧ホースを外してください。
- ⑦本体を左右に揺らして、高圧ホース接続口及び給水ホース接続口から本体内部の水を抜きます。

【安全装置について】

トリガーには安全装置が付いています。事故防止のため、使用中しばらく使わないときや使用後は安全装置を動かしておくことをお勧めします。

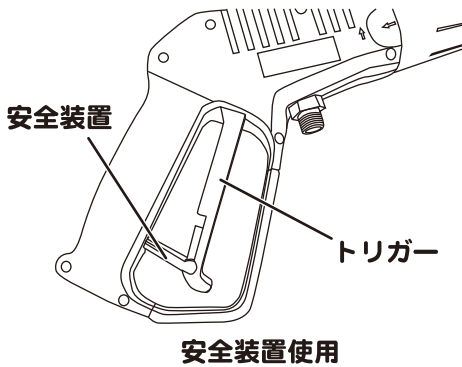

【洗剤タンクの使用法】

電源スイッチを切ります。
 洗浄ガンからノズルを外し、洗剤タンクを取り付けます。

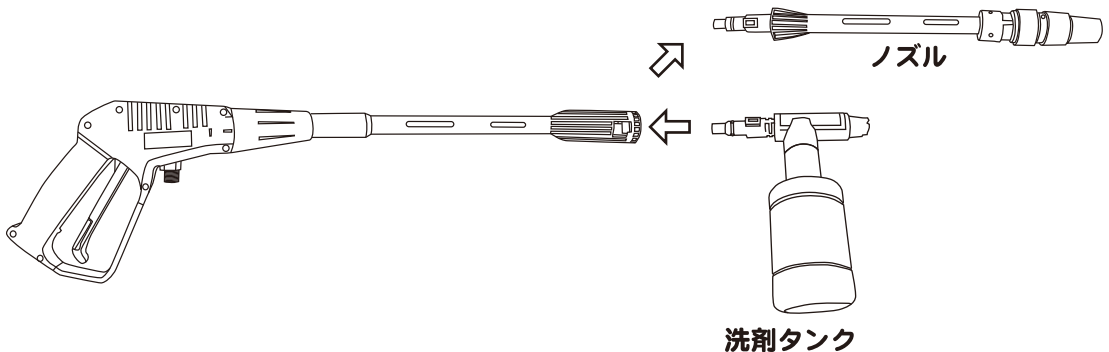

【保守と点検】

- ・整備点検・部品交換の際は、必ず電源スイッチがOFFで、電源プラグがコンセントから抜けていることを確認してから作業を行ってください。
- ・本機の分解、改造は絶対に行わないでください。また、修理の際は必ずお買い求めの販売店へご依頼ください。
- ・本機を固く絞った布等で拭き、水気をなくしてから保管してください。
- ・本機を水中に浸したり水の中に落としたりしないでください。
- ・保管の際にはお子様の手の届かない場所に保管し、湿度の高い場所、雨のかかる場所、直射日光の当たる場所、0℃以下の場所は避けて保管してください。
- ・リングは消耗品です。古くなりましたら新しい物と交換してください。

【トラブルの原因と対策】

故障の種類	原因	対策
噴射水が拡散とスポットどちらでもない	ノズルの切替が不十分	ノズルをきちんと切替える
噴射水が弱い	ノズルが詰まっている 接続口が詰まっている 水量が少ない	付属のピンでゴミを取り除く 蛇口を開け水量を増やす
電源が入らない	電源スイッチがOFFになっている 電源プラグが抜けている	電源スイッチをONにする 電源プラグをさす

※上記の原因に正しい対策を取っても改善されない場合、故障が考えられます。
その際にはお買い求めの販売店にご相談ください。

株式会社 ナカトミ

〒382-0836 長野県上高井郡高山村大字高井6445番地2

●商品についてのお問い合わせは「お客様相談窓口」までご連絡ください。

お客様相談窓口 TEL.026-245-3105 FAX.026-248-9615

受付時間10:00~12:00 13:00~17:00(土・日・祝日を除く)

※製品は改良等のため予告なく外観・仕様等を変更することがあります。