

HOMETOOL

水中ポンプ(清水用)

PSP-70N

あいえもん
吸衛門

PORTABLE
SUBMERSIBLE
PUMP

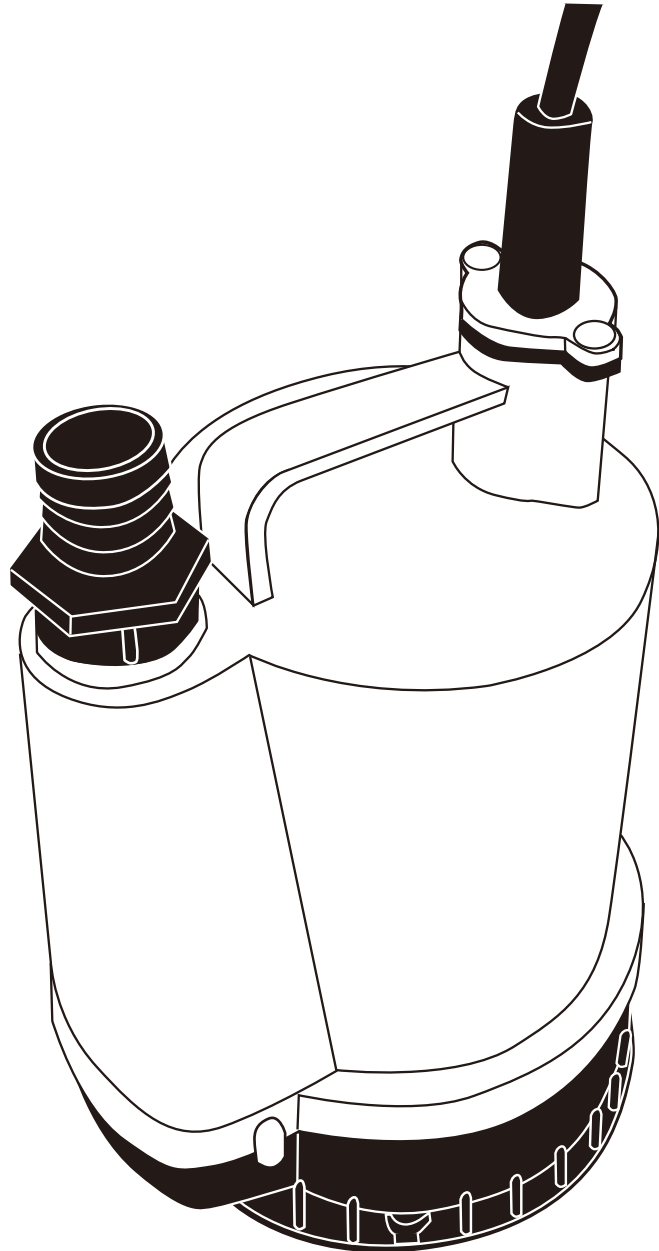

取扱説明書

このたびは弊社水中ポンプ「PSP-70N 吸衛門」をお買い上げいただき、誠にありがとうございます。
ご使用前には必ず取扱説明書をお読みください。なお、当取扱説明書は保証書と一緒にとなっておりますので、
なくさないよう大切に保管してください。

目次



安全上のご注意	1・2ページ
ご使用前に・仕様	2ページ
各部名称／付属品	3ページ
使用方法	4・5ページ
お手入れ方法／トラブルの原因と対策	6ページ
保証書	裏表紙



※本機はDIY商品として開発されたものです。一般家庭でご使用ください。

安全上のご注意

- ◆ ご使用になる前に、「安全上のご注意」をよくお読みのうえ、正しくお使いください。
- ◆ ここに示しました注意事項は、守らないと人身事故や、家財の損害に結びつく重大な内容を記載しておりますので、必ず守ってください。
- ◆ お読みになった後は、お使いになる方がいつでも見られる場所に保管してください。









— 表示と意味について —

表 示		表示の意味
	警告	誤った取り扱いをすると、人が死亡または重症を負う可能性が想定される内容を示しています。
	注意	誤った取り扱いをすると、人が傷害を負ったり、物的損害の発生が想定される内容を示しています。

図記号の例		図記号の意味
	分解禁止	⊘の記号は、禁止の行為を示します。（してはいけない事） 具体的な禁止の内容は、文章や絵で示します。 左図の場合は、「分解禁止」を示しています。
	プラグを 抜く	●の記号は、行為を強制したり指示する内容を示しています。 具体的な強制内容は、文章や絵で示します。 左図の場合は、「電源プラグをコンセントから抜く」事を示しています。



警告

 改造・分解・修理禁止	絶対に改造・分解・修理をしないでください。火災・感電・ケガの恐れがあります。修理はお買い上げの販売店にご連絡ください。	 100V使用	電源は、交流100Vを使用してください。交流100V以外の電源を使うと、火災感電の恐れがあります。
 使用禁止	電源コードが傷ついた場合には、すぐに使用を中止し、お買い上げ販売店に修理を依頼してください。火災、感電の原因になります。	 プラグを抜く	ご使用にならないとき・清掃・点検の時は、電源プラグをコンセントから抜いてください。濡れた手で抜き差ししないでください。感電の恐れがあります。
 アース	ご使用の際には必ず地面からアースを取ってください。アースを取る際にはガス管、水道管、避雷針、電話等のアース線に接続しないようにしてください。	 ホコリを取る	電源プラグの刃および、刃の取付面に付着したほこりは、きれいに拭き取ってください。火災の恐れがあります。
 使用禁止	人・動物が入っている水中ではポンプを使用しないでください。プールでは絶対に使用しないでください。感電の原因になります。	 取扱い注意	ポンプは樹脂でできていますので、叩いたり落としたり、火気に近づけないでください。火災、感電の原因になります。
 漏電遮断器	安全のため、市販品の定格感度電流30mA以下の漏電遮断器をご使用ください。また、ご使用の際には必ず動作確認を行ってください。	 使用注意	汚染された水の中で使用しますと、本体内部の潤滑油が漏れるなどの不具合が起こる可能性がありますので、汚染された水の中では使用しないでください。



注意

 禁止行為	40℃以上のお湯、泥水、海水、塩分を含んだ水、ガソリン、灯油、油、化学薬品には使用しないでください。ポンプ故障の原因になります。	 プラグを持って抜く	電源プラグを抜くときは、電源コードを持たずに、必ず電源プラグを持って引き抜いてください。
 配線注意	電力は直接コンセントから取ってください。延長コードは使用しないでください。	 禁止行為	本製品は、サーマルプロテクター付きモーターを使用しております。モーターがたびたび止まるようであれば、使用を中止し、お買い上げの販売店にご相談ください。
 保管注意	ご使用にならないときは、必ずポンプを水中から出してください。		

ご使用前に

- ◆本機はDIY商品として開発されたものです。一般家庭でご使用ください。
- ◆改造は絶対に行わないでください。
- ◆分解・修理はしないでください。火災・感電・ケガの恐れがあります。修理はお買い上げの販売店にご連絡ください。
- ◆ポンプを空気中で空運転しないでください。モーター故障の原因になります。
- ◆水以外の液体には使用しないでください。
- ◆スラリー、ヘドロ、土砂等の異物を含んだ水に使用しますと、ポンプの寿命が著しく短くなりますので、ご注意ください。
- ◆本機の使用水温は5～40℃の範囲です。凍結の恐れのある場所や40℃を超える水中での使用はおやめください。故障や動作不良の原因となります。
- ◆電源ケーブルを持ってポンプを持ち上げたり、吊下げたりしないでください。故障・漏電の原因となります。
- ◆お買い上げ後、最初に使用する際には少量の油が流れ出ますのでご注意ください。

仕様

本体寸法	幅165mm×奥行145mm×高さ275mm	
本体重量	3.6kg	
口径	25mm	
100V	50Hz	60Hz
消費電力	160W	230W
定格電流	2.0A	2.4A
吐出量	65L/min	75L/min
全揚程	6m	8m
最低使用水位	50mm	
最高使用深さ	2.5m	
最高使用水温	40℃	
保護構造	IP28	
安全装置	サーマルプロテクター内蔵	

各部名称

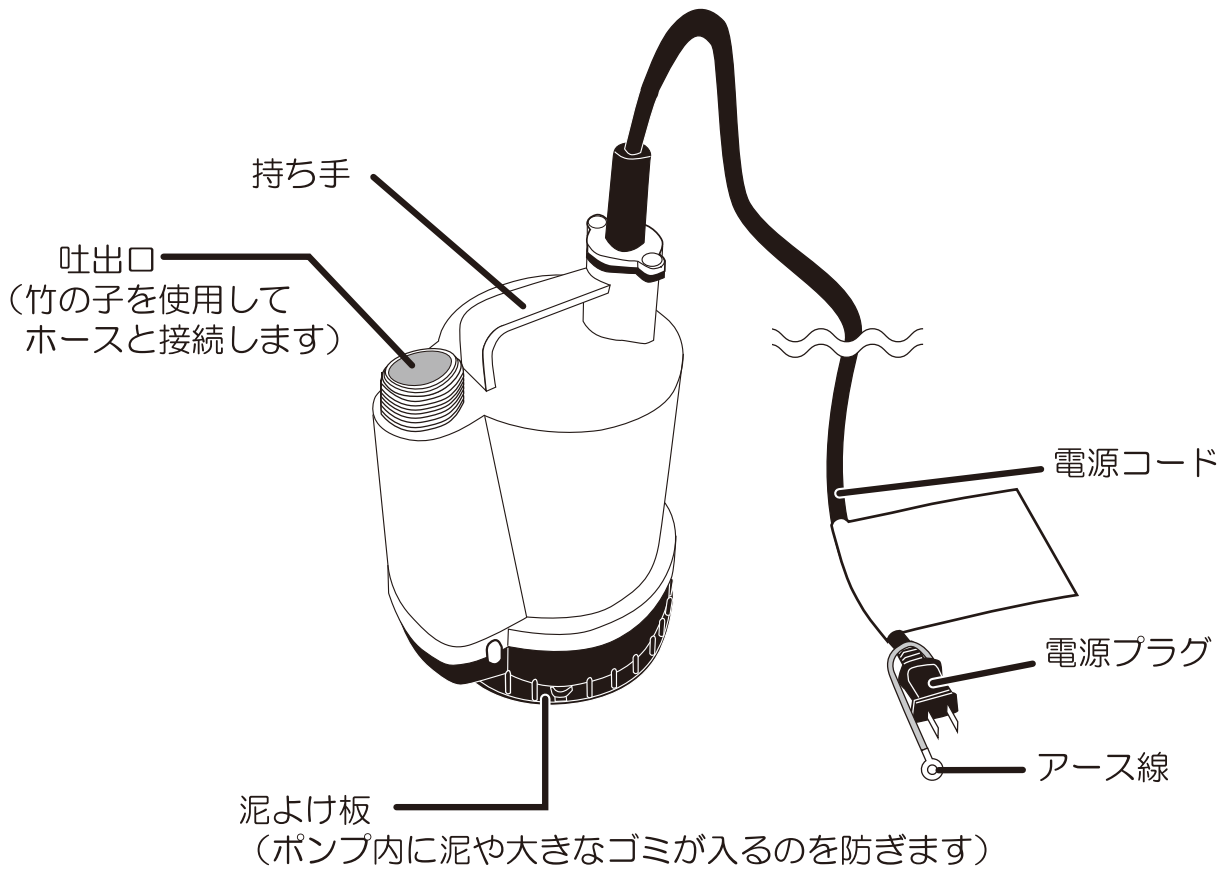

付属品

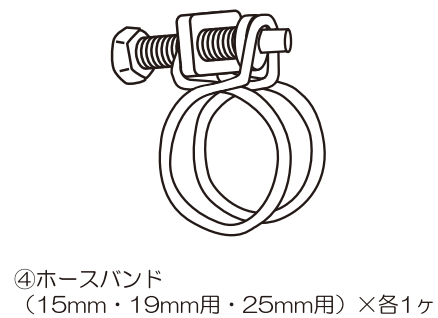
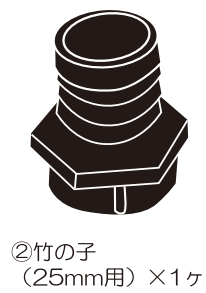
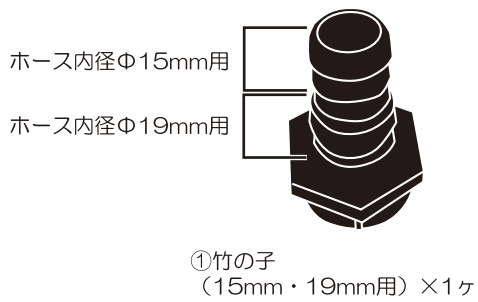

使用方法

【ホースの取り付け方】

▲ 注意 ホースは市販のものをご用意ください。

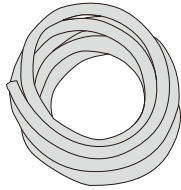

本製品にはホースは付属しておりません。
ホース内径φ15mm・19mm・25mmの太さのホースのうち、
用途に併せた太さのホースをご用意ください。

1. 付属品のホースバンドをホースに差し込みます。
ホースバンドのネジを回してホースを通せるように調節し、ホースに差し込んでください。
※使用するホースに合うホースバンドをご使用ください。
2. 竹の子にOリングを入れ、吐出口にねじ込んでください。
3. ホースを竹の子の根元までしっかりと差し込んでください。
※差し込みが不十分ですと、運転中にホースが外れることがあります。
4. ホースをホースバンドで締め付けてください。
ホースバンドのネジを回してホースをしっかりと固定してください。

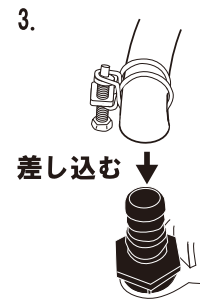
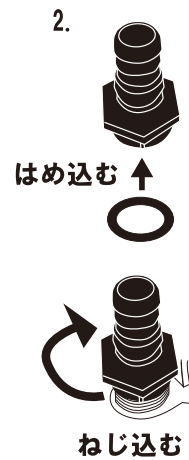

【運転水位】

ポンプの使用最低水位は約50mmです。

▲ 注意

◆最低使用水位は水面が静かな状態での値です。
水面が波立っていたりするときは変動しますので、その場合は
余裕をとってください。

最低使用水位 50mm

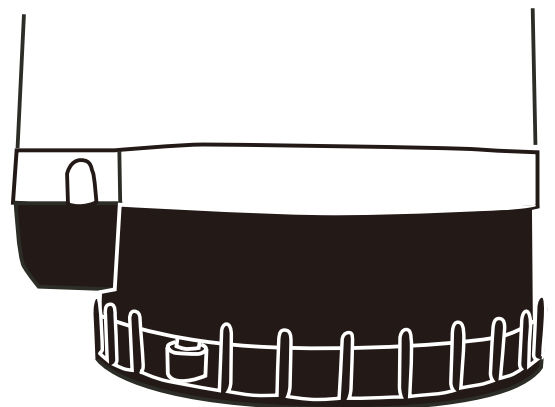

【運転の手順】

▲ 注意 ロープは市販のものをご用意ください。

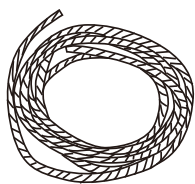

本製品にはロープは付属しておりません。
安全に使用するため、水中ポンプの持ち手にロープを
しっかりと結びつけ、ご使用ください。

1. ポンプを水の中に入れてください。

- ◆ポンプの持ち手部分に市販のロープをしっかりと結び付けます。
ロープがしっかりと結ばれていることを確認したら、ロープを持ち
ゆっくりと水中にポンプを入れてください。
※電源コードを持って水の中に入れて持ち上げたりしないでください。

- ◆ポンプの最低使用水位は約50mmです。
※最低使用水位は水面が静かな状態での値です。
水面が波立っていたりするときは変動しますので、その場合は余裕
をとってください。

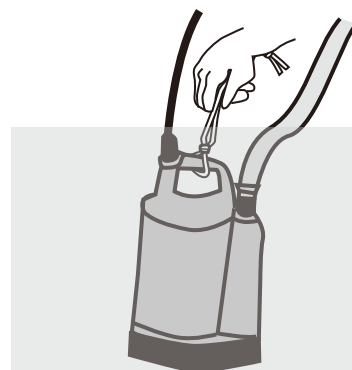

2. ポンプは安定した場所に置いてください。

- ◆水の底が泥や砂等、軟弱な場合には、ポンプが泥等に沈んで傾い
たり、転倒したりしないよう、ポンプの底にブロック等を敷いて
安定した底部を作ってからポンプを設置してください。

- ◆ポンプが吸い込む恐れのある固形物(小石、玉砂利等)が多い場合
には、水中ポンプをかご等に入れて固形物を吸い込まないように
設置してください。

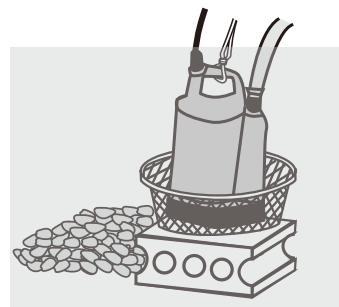

3. ポンプより高い場所に水を汲み出す場合、ホースの先端が水中に入らないようにして設置してください。

- ◆ポンプより高い位置に水を汲み出す場合、ホースの先端が吐出し
側の水中に入っていると、ポンプ停止時にサイホンの作用で
水が逆流しますので、ご注意ください。

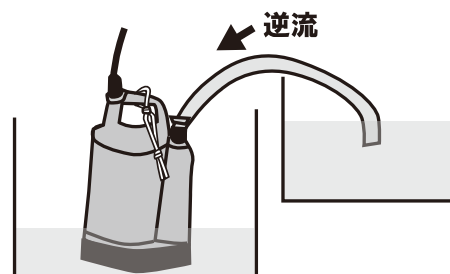

- ◆水を汲み出す場所がポンプより低い場合には、ポンプ停止時でも
サイホンの作用により水が流出しますので、ご注意ください。

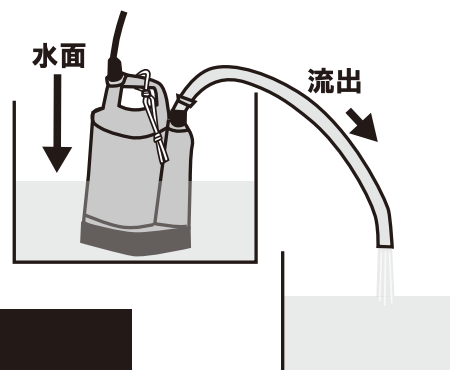

▲ 注意

- ◆ご使用の際には必ず地面からアースを取ってください。アースを取る際には
ガス管、水道管、避雷針、電話等のアース線に接続しないようにしてください。
- ◆電力は直接コンセントから取ってください。延長コードは使用しないでくださ
い。

お手入れ方法

【フィルター掃除の仕方】

▲ 注意 必ず電源プラグを抜いてから作業をしてください。

◆フィルター掃除の前には必ずコンセントから電源プラグを抜いてください。
感電やケガの原因となります。

▲ 注意 プラスドライバーは市販のものをご用意ください。

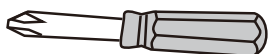

本製品にはプラスドライバーは付属しておりません。
フィルター掃除の際はプラスドライバーをご用意ください。

1. 泥よけ板を外します。

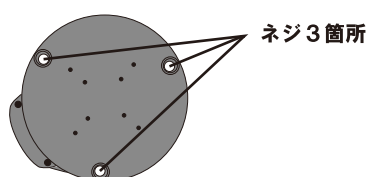

2. フィルターを外します。

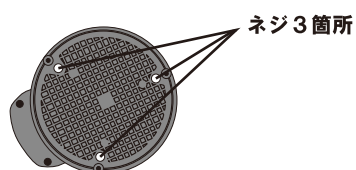

3. フィルターを取り出し、詰まっているゴミ等を取り除きます。
柔らかいスポンジ等で洗うと効果的です。

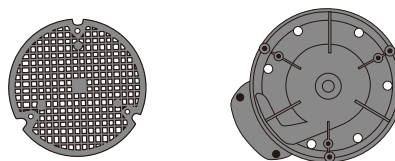

4. 再び元通りに組み立ててください。
フィルターの向き（表裏）を、間違えないように注意してください。

トラブルの原因と対策

故障の種類	原因	対策
ポンプが回らない	停電している。 電圧が低くて動作しない。	電気工事店または電力会社に連絡する。
	電源プラグが外れている。	確実に接続してください。
ポンプが運転中に止まる	空気を吸い込んでいる。 水温が高い。	水位を上げてください。 水温を下げてください。
	電圧が低くなっている。	延長コードは使用しないでください。
吐出量が少ない	泥よけ板にゴミが付着している。	ゴミを取り除いてください。
	ホースが詰まっている。	ホースの潰れ、折れを確認し、曲がりを少なくしてください。
	フィルターが詰まっている。	フィルターのお手入れを参照してフィルター掃除をしてください。
	空気を吸い込んでいる。	水位を上げてください。

◆上記の点検をしても症状が変わらないときは、事故防止のため電源プラグをコンセントから抜いて、使用を中止してください。お買い上げの販売店、またはお客様相談窓口へ修理をご依頼ください。

◆ご自分で分解・修理は危険ですから、絶対にしないでください。感電・ケガの恐れがあります。

株式会社 ナカトミ

〒382-0836 長野県上高井郡高山村大字高井6445番地2

●商品についてのお問い合わせは「お客様相談窓口」までご連絡下さい。

お客様相談窓口 TEL.026-245-3105 FAX.026-248-9615

※商品の仕様は予告なく変更される事があります。